

Planungsanleitung

Schiebetürbeschlag Flatec IV

für Holztüren (max. 45 mm)

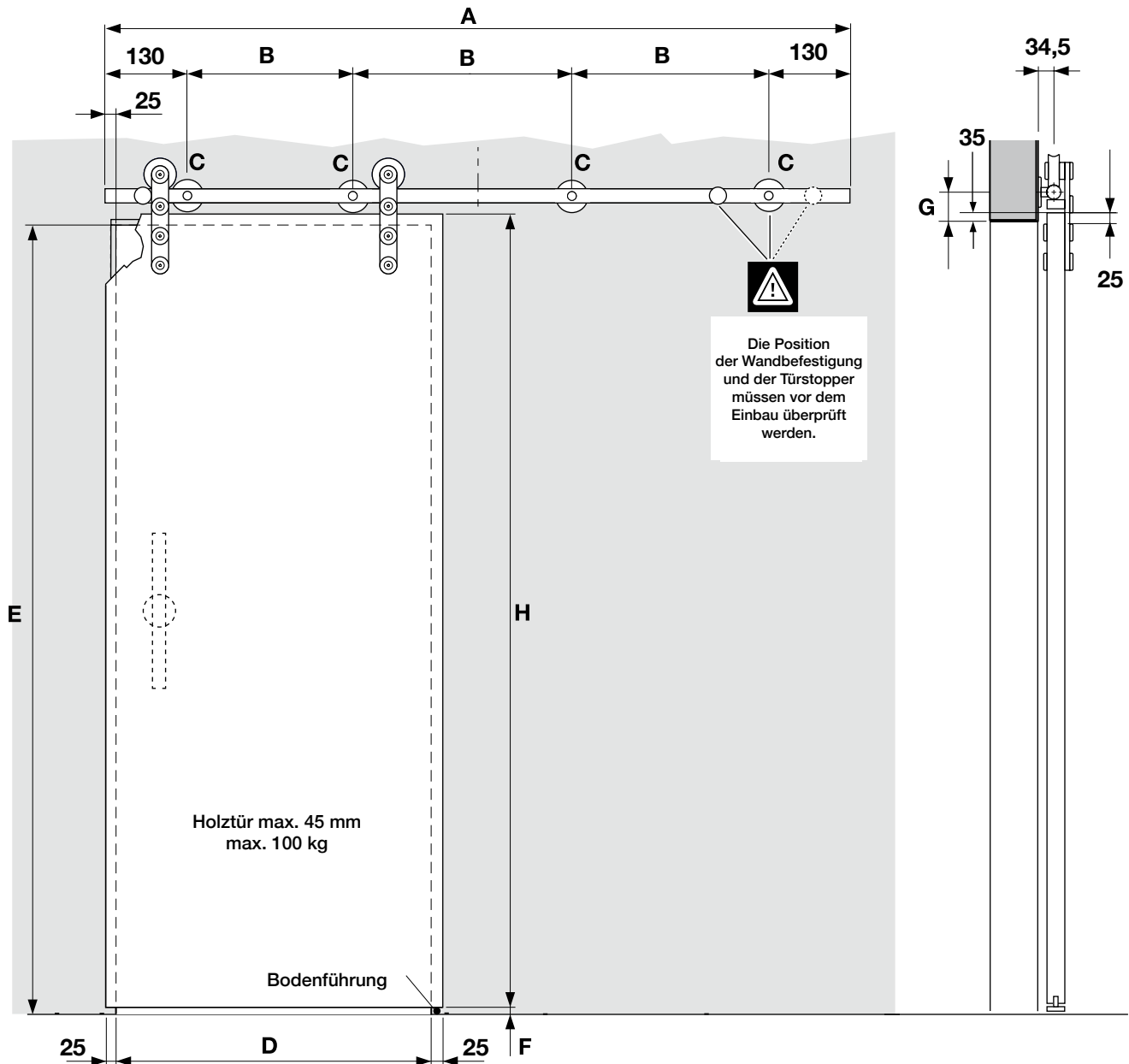

Komplett-Sets Auch gültig für polierte Version USO94-...EP

Set Flatec IV Artikel-Nr.	A mm	B mm	C Stück	D mm	E max. mm	F mm	G mm	H max. mm (H=E-F+1")
USO95-1800EF	1800	513	4	750 - 900	2500	7-10	60	2518
USO95-2100EF	2100	613	4	910 - 1000	2500	7-10	60	2518
USO95-2300EF	2300	510	5	1010 - 1120	2500	7-10	60	2518
USO95-2540EF	2540	570	5	1130 - 1250	2500	7-10	60	2518

65_30_00.0167_USO95_PLAN_DE

Schiebetürbeschlag Flatec IV

für Holztüren (max. 45 mm) - 1 Holztür

Fertigungsmaße (Sonderausführung)												
mm		Stück	mm						kg	Stück		
A	B	C	D	D ₁	E max. 2500	F 7 - 10	G	H max. 2518 (H = E - F + Y)	Tragkraft Laufschiene J	L	M	N
							(60)			1	2	2

- A = Laufschienelänge
- B = Bohrabstand
- C = Wandbefestigung
- D = Durchgangsbreite
- D₁ = Türbreite
- E = Durchgangshöhe
- F = Tür-Bodenabstand
- G = Befestigungsabstand
- H = Türhöhe
- J = Tragkraft Laufschiene
- L = Bodenführung
- M = Türstopper
- N = Laufwagen
- X = Griffabstand
- Y = Überstand der Türhöhe
- Z = Überstand der Laufschiene

() = empfohlen!

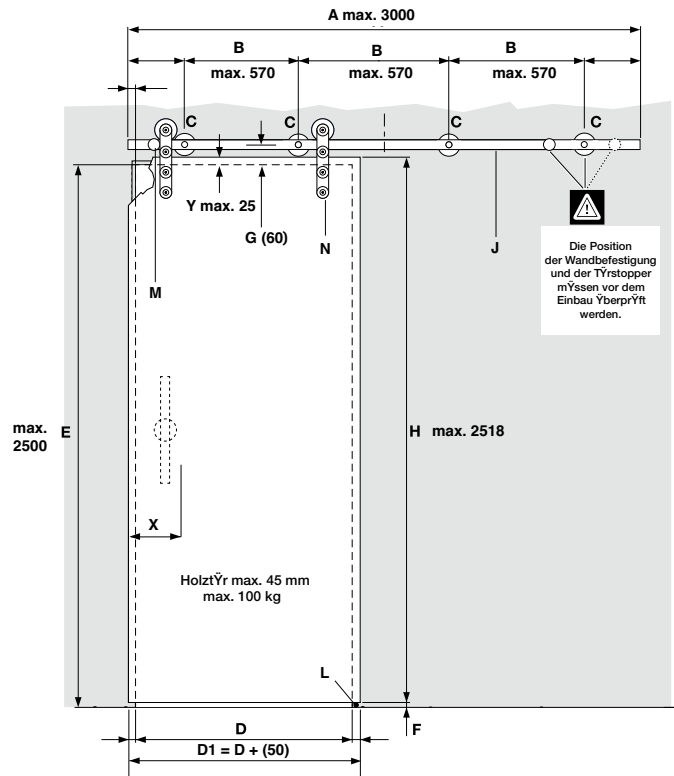

Berechnung der Laufschienelänge A

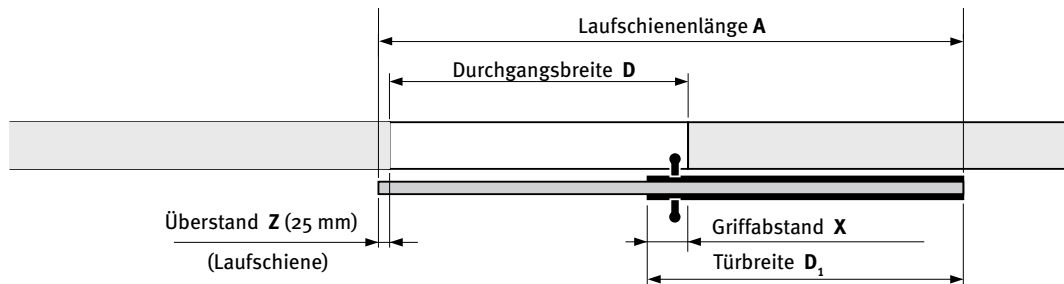

Überstand Z + Durchgangsbreite D + Türbreite D₁ - Griffabstand X = Laufschienelänge A



Griffabstand X so wählen, daß die Finger bei Betätigung der Tür nicht geklemmt werden! Siehe Seite 5.

Schiebetürbeschlag Flatec IV

für Holztüren (max. 45 mm) - 2 Holztüren

Fertigungsmaße (Sonderausführung)										kg Tragkraft Laufschiene J	Stück			
mm		Stück	mm					H	K		L	M	N	
A	B	C	D	D ₁	E max. 2500	F 7 - 10	G	H max. 2518 (H = E - F + Y)		1	2	4	4	
							(60)							

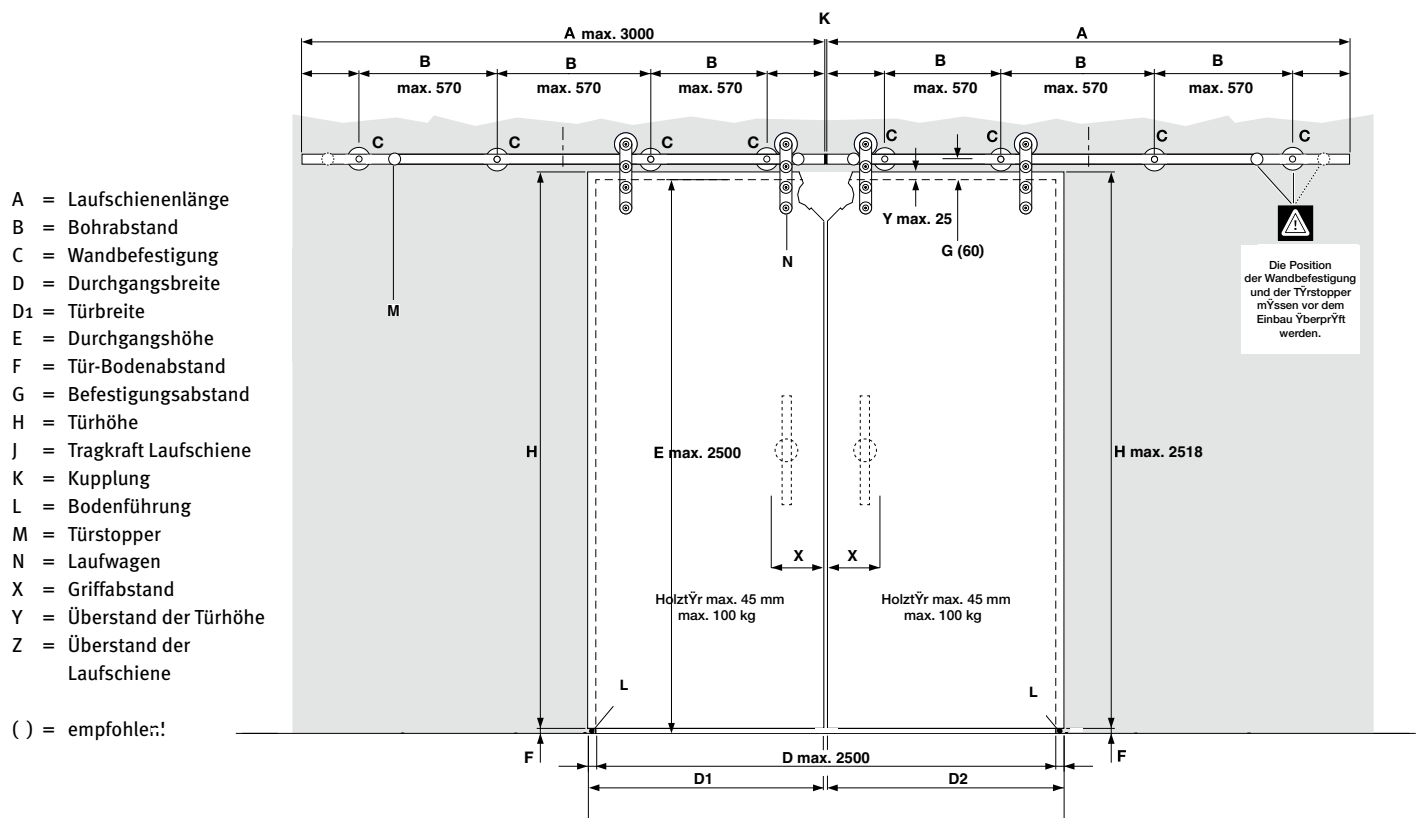

Berechnung der Laufschienengesamtlänge A für 2 Türen

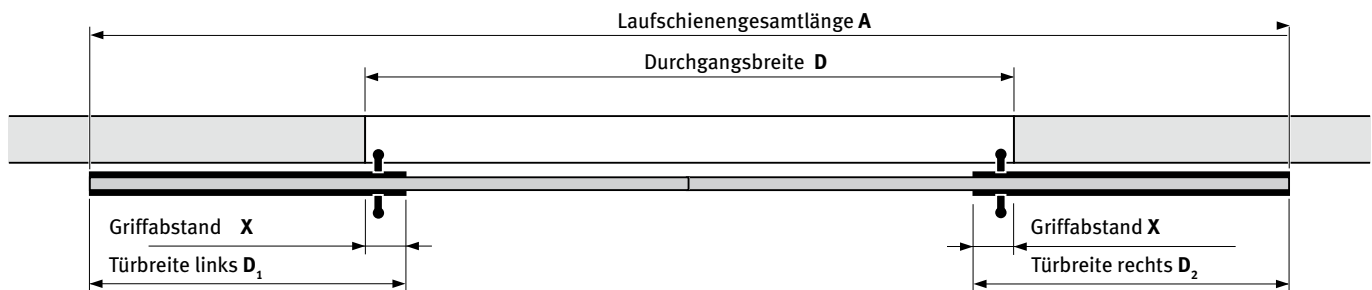

Griffabstand X so wählen, daß die Finger bei Betätigung der Tür nicht geklemmt werden! Siehe Seite 5.

Schiebetürbeschlag **Flatec IV**

für Holztüren (max. 45 mm) - Wandbefestigung

Standard-Einbau

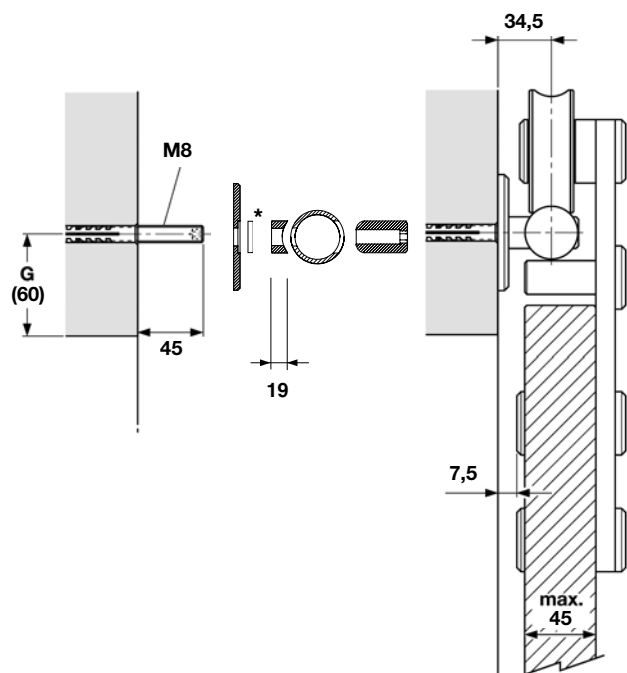

* Distanzscheiben 2, 5 and 10 mm
zum Ausgleich von Wandunebenheiten
gesondert bestellen.
(Nur 1 Stück pro Wandbefestigung!)

	Art.-Nr.	mm
	USO216-2EF	2
	USO216-5EF	5
	USO216-10EF	10

Einbau mit Fußleisten und Bekleidung

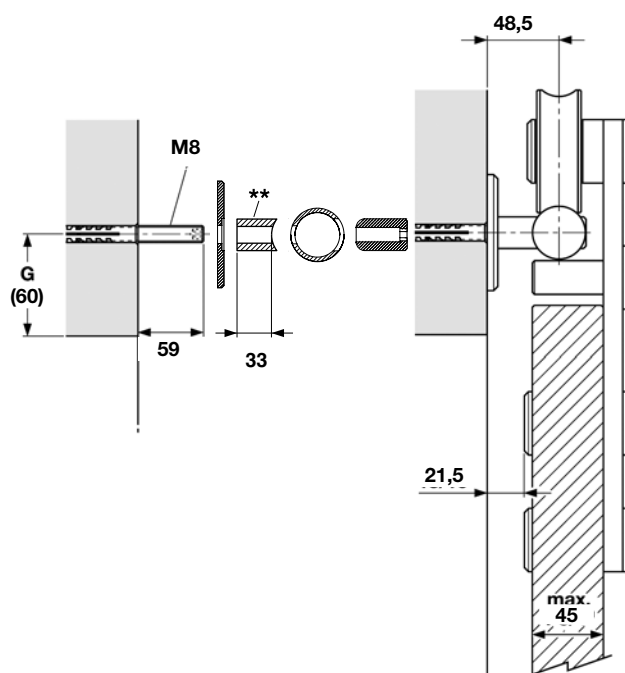

** Distanzstück
gesondert bestellen

	Art.-No.	mm
	USO226-33EF	33

Schiebetürbeschlag Flatec IV

für Holztüren (max. 45 mm) - Bearbeitung Holztür

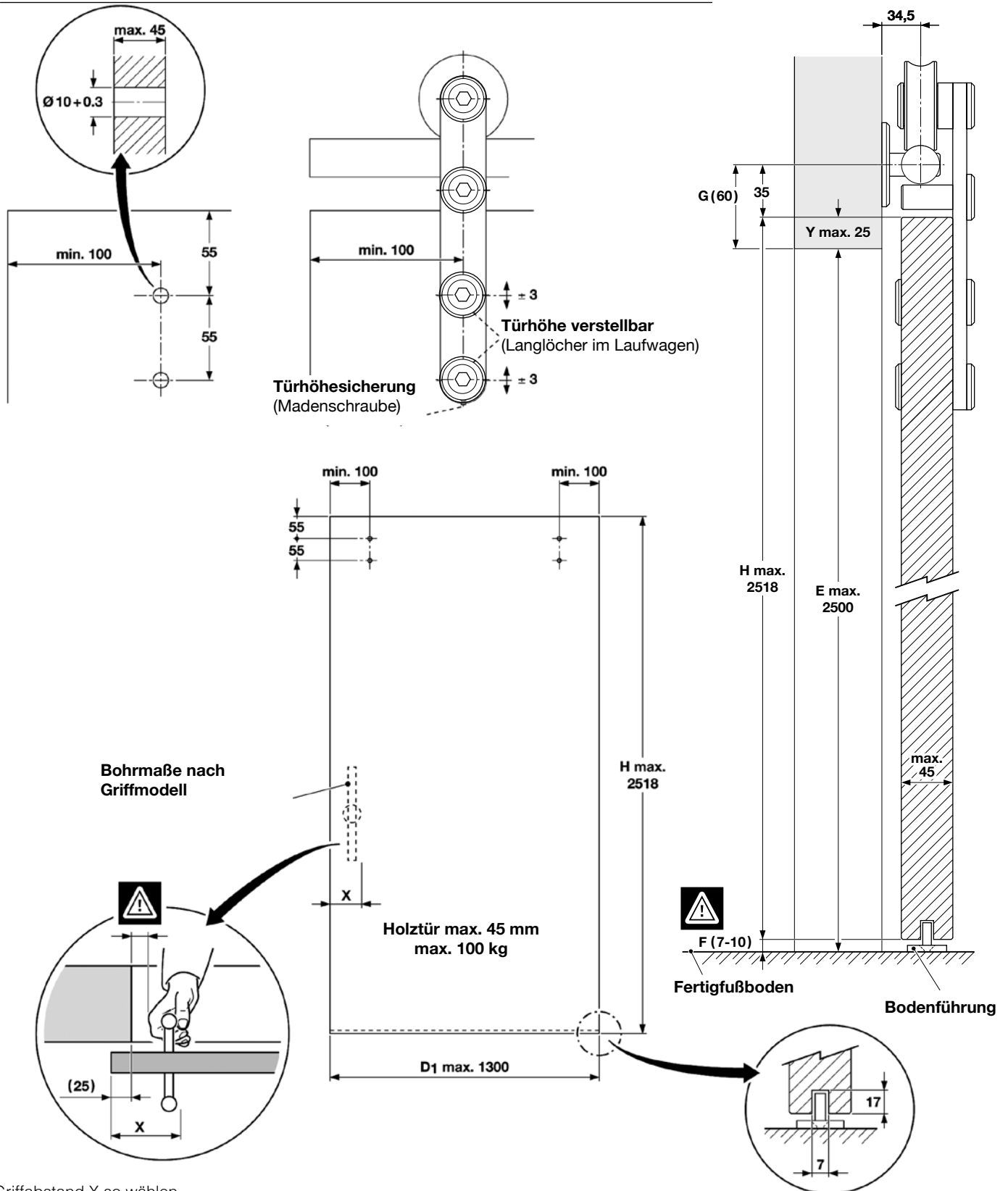

Griffabstand X so wählen,
daß die Finger bei Betätigung der Tür nicht geklemmt werden!

Schiebetürbeschlag Flatec IV

für Holztüren (max. 45 mm) - Benötigte Systemteile

Artikel-Nr. und Ausführungen bitte aus dem Katalog entnehmen!

A Laufschiene ø 25 mm



A1 Laufschiene ø 25 mm für Laufschiene-Kupplung



N Laufwagen komplett

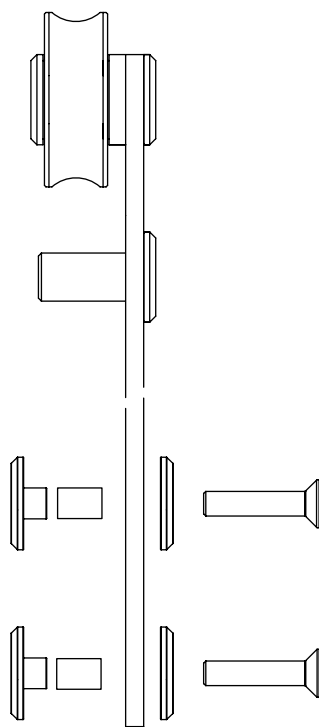

C Wandbefestigung

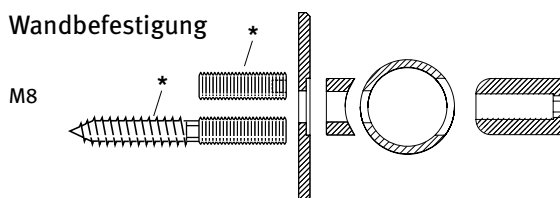

Ohne Schraube und Dübel bauseits.

* Distanzscheibe 2, 5 und 10 mm gesondert bestellen

M Türstopper

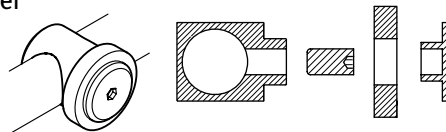

L Bodenführung

ohne Schrauben und Dübel bauseits.



K Laufschiene-Kupplung

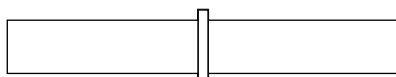

6 Spezialwerkzeug

